

aiwa®
Japan est1951

HE-950BT

- QUICK GUIDE EN
- GUÍA RÁPIDA ES
- GUIDE RAPIDE FR
- KURZANLEITUNG DE
- GUIDA RAPIDA IT
- +25

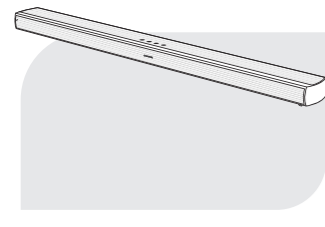

SOUND BAR
2.0 CH Soundbar

aiwa®
Japan est1951

Follow us! aiwaEU
www.eu-aiwa.com

AIWA CO., LTD.
Kita-Ku
TOKYO 115-0045, JAPAN

©AIWA EUROPE S.L. All Rights Reserved. Printed in P.R.C. V4.CO

HE-950BT

- 60W RMS POWER SOUND
- DYNAMIC BASS WOOFER
- OPTICAL INPUT
- UP TO 10 METERS
- USB READER
- AUX IN
- HDMI - ARC + CEC
- DSP DIGITAL SIGNAL PROCESSOR
- COMPATIBLE

01. WHAT'S IN THE BOX?

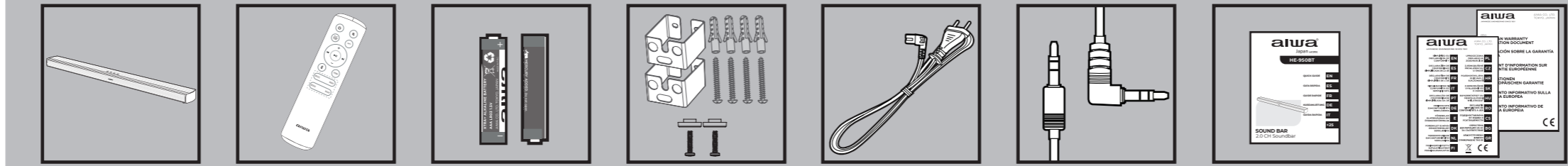

+ aiwa



www.aiwa_europe.com

02. OVERAL VIEW

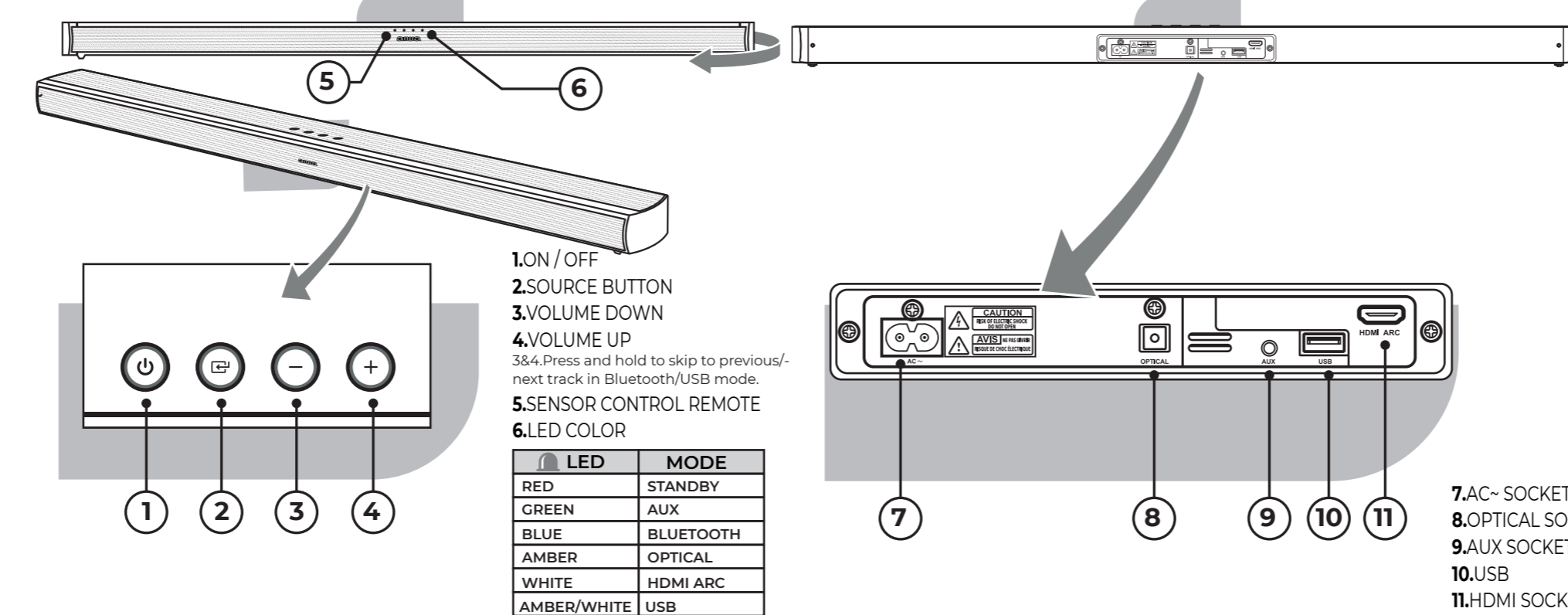

- 1.ON / OFF
- 2.SOURCE BUTTON
- 3.VOLUME DOWN
- 4.VOLUME UP
- 3&4.Press and hold to skip to previous/next track in Bluetooth/USB mode.
- 5.SENSOR CONTROL REMOTE
- 6.LED COLOR

LED	MODE
RED	STANDBY
GREEN	AUX
BLUE	BLUETOOTH
AMBER	OPTICAL
WHITE	HDMI ARC
AMBER/WHITE	USB

- 7.AC~ SOCKET
- 8.OPTICAL SOCKET
- 9.AUX SOCKET
- 10.USB
- 11.HDMI SOCKET

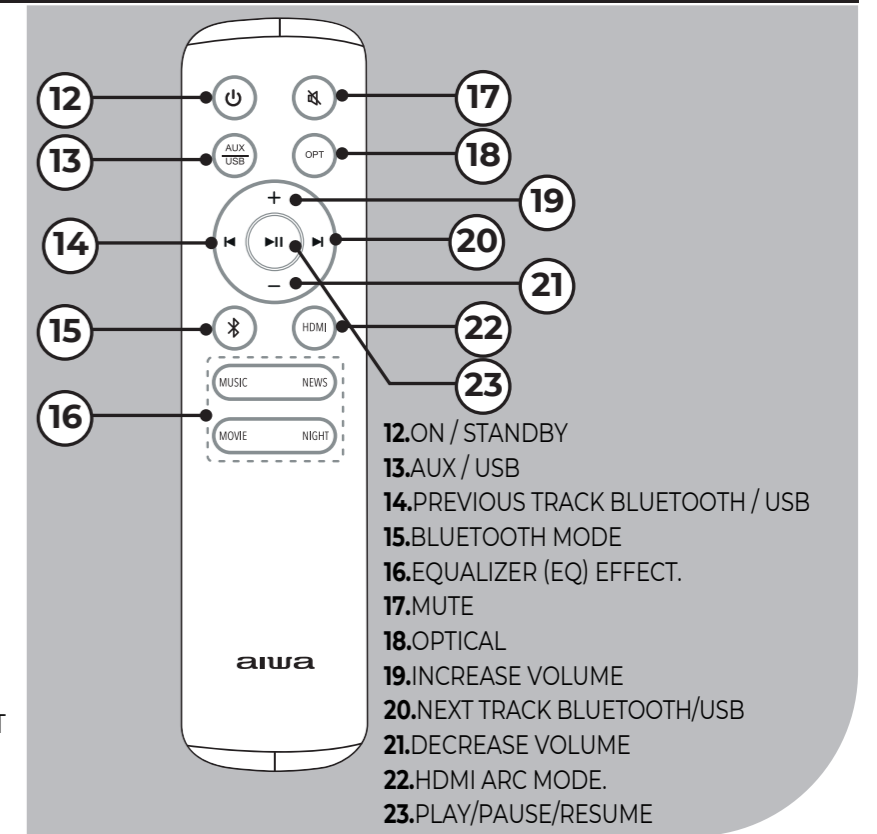

- 12.ON / STANDBY
- 13.AUX / USB
- 14.PREVIOUS TRACK BLUETOOTH / USB
- 15.BLUETOOTH MODE
- 16.EQUALIZER (EQ) EFFECT.
- 17.MUTE
- 18.OPTICAL
- 19.INCREASE VOLUME
- 20.NEXT TRACK BLUETOOTH/USB
- 21.DECREASE VOLUME
- 22.HDMI ARC MODE.
- 23.PLAY/PAUSE/RESUME

03. CONNECTION TO POWER

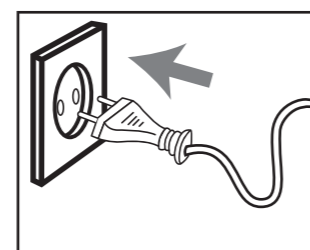
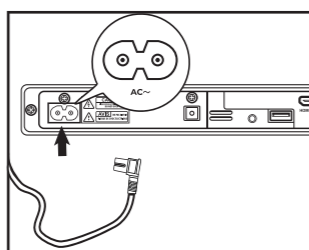

04. CONNECTION HDMI ARC

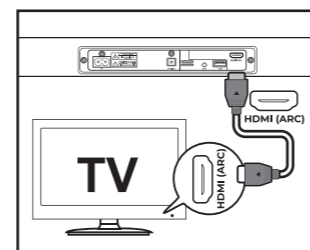

*Your TV must support the HDMI-CEC and ARC function. HDMI-CEC and ARC must be set to On.

05. CONNECTION OPTICAL

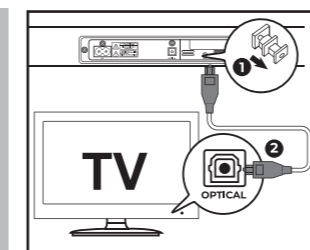

*Remove the protective cap of the OPTICAL socket.

06. CONNECTION AUX SOCKET

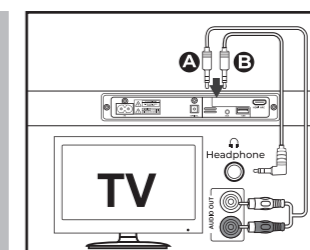

- A. Use a RCA to 3.5mm audio cable.
- B. Use a 3.5mm to 3.5mm audio cable

07. POWER ON / POWER OFF (STANDBY)

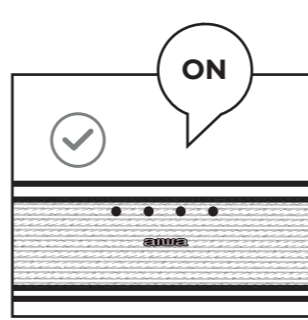
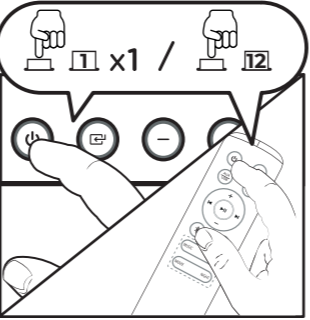
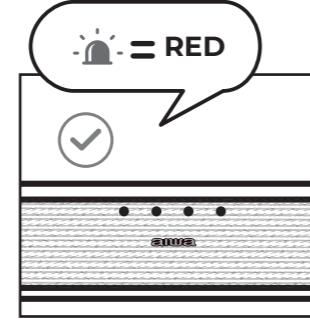
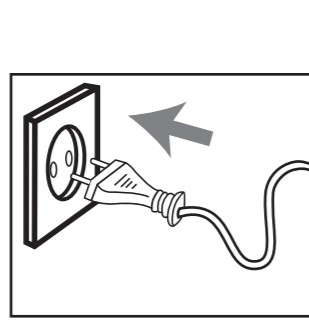

08. AUTOMATIC ON

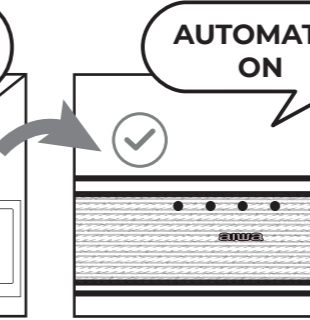
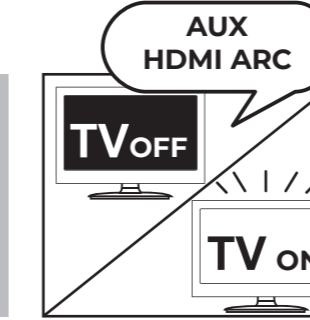

09. AUTOMATIC OFF

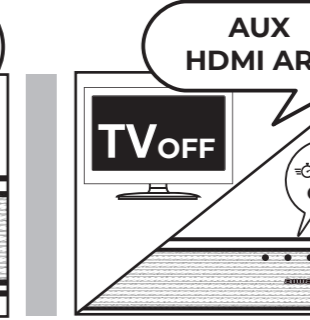

10. VOLUME

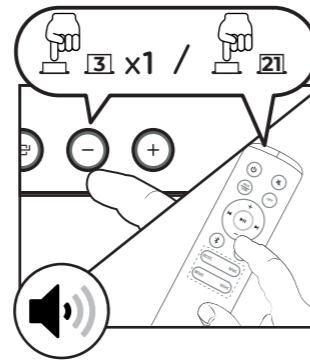
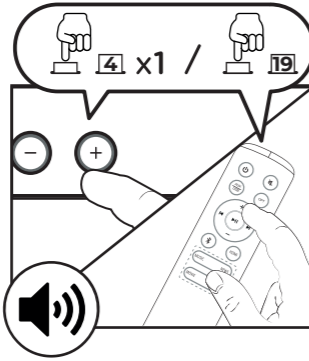

11. MUTE

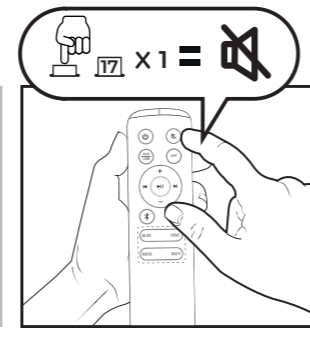

12. EQUALIZER

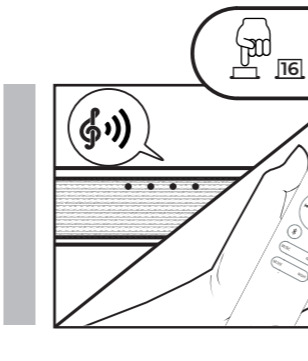

13. SELECT MODE PANEL

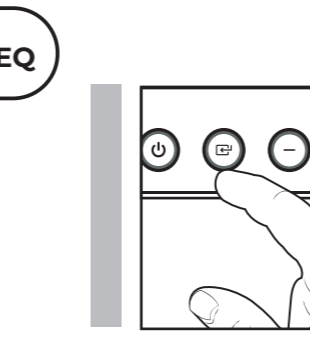

14. SELECT MODE REMOTE

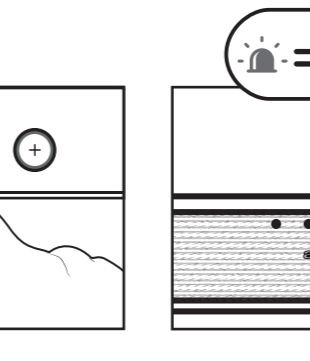

15. USB MODE

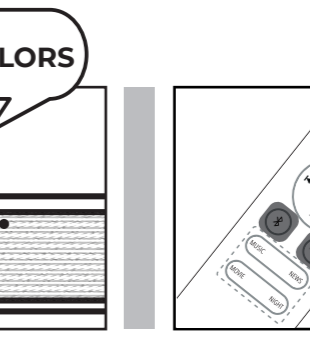

16. AUX / OPTICAL / HDMI ARC OPERATION

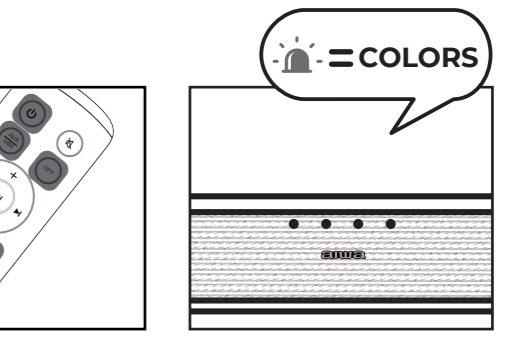

17. BLUETOOTH FUNCTION

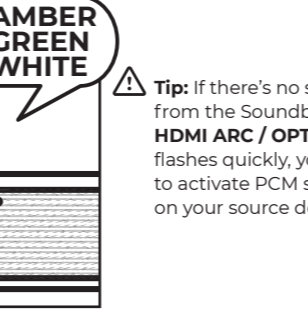
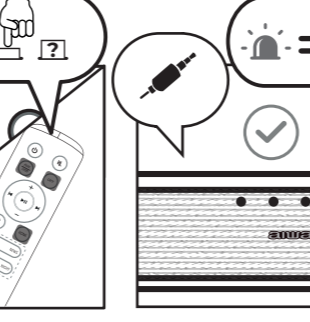
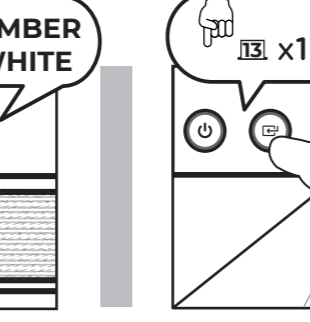
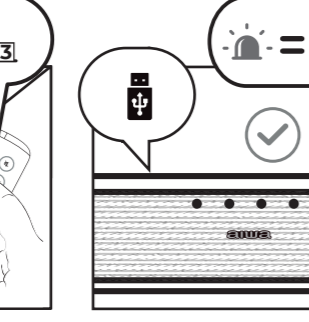

18. DISCONNECT BLUETOOTH

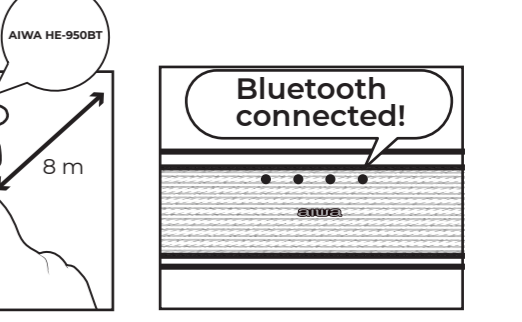
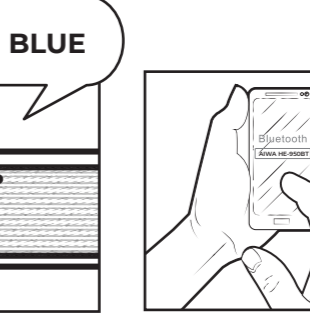
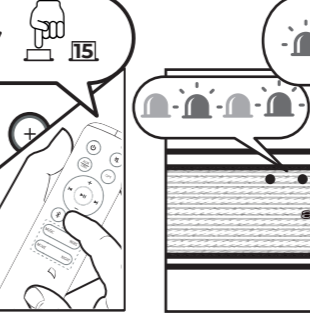
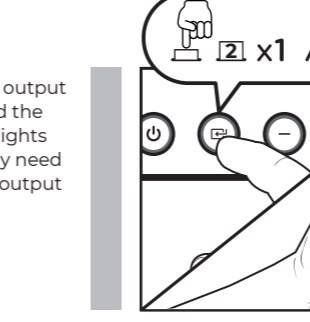

19. CHANGE BATTERIES

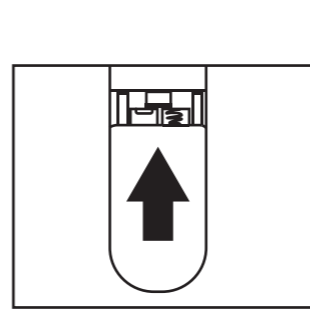
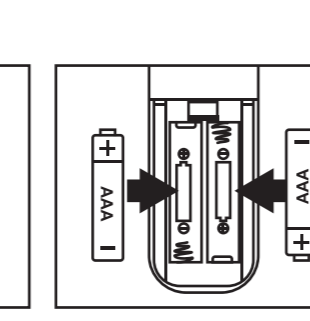
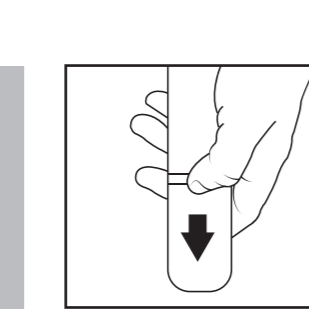

- ! If your Bluetooth device supports A2DP, play music via your device.
- ! If your Bluetooth device supports AVRCP, use the supplied remote control to play.

BG - БЪЛГАРСКИ

01. Какво има в кутията? 02. Общо / изглед 1.Включване / Изключване 2.Бутон източник 3.Намали звука 4.Увеличете звука (3&4.Натиснете и задръжте, за да преминете към предишна / следваща песен в Блурут/флашка режим.) 5.Дистанционно управление на сензора 6.Цвят на светодиода. Червен > Режим На Готовност, Зелен > AUX, Синьо> Bluetooth, Кехлибарен > оптичен, бял > Hdmi ARC, Кехлибарен / бял > USB 7.AC ~ гнездо 8.Оптичен Контакт 9.AUX гнездо 10.USB 11.Контакт Hdmi 12.Включен / В Готовност 13.AUX / USB 14.Предишна песен в Bluetooth / USB режим 15.Bluetooth режим 16.Еквалайзер (EQ) ефект. 17.Заглушаване 18.Оптичен 19.Увеличи звука 20.Следваща песен в Bluetooth/USB режим 21.Намалете звука 22.Режим Hdmi ARC 03. Връзка с мощност 04. Вашият Hdmi arc телевизор трябва да поддържа функцията Hdmi-CEC и ARC. Hdmi-CEC и ARC

трябва да бъдат настроени на 05. Оптично свързване отстранете защитната капачка на оптичния контакт 06. Връзка с гнездо A, използвайте RCA аудио кабел до 3,5 мм. B, използвайте 3,5 мм до 3,5 мм аудио кабел 07. В Готовност / На 08. Автоматично На 09. Автоматично Изключване 10. Том 11. Заглушете 12. Еквалайзер 13. Изберете Панел за режим 14. Изберете дистанционен режим 15. флашка 16. Работа с AUX/OPTICAL/HDMI ARC. Кехлибарен / зелен / бял. Съвет: ако няма звук изход от саундбара и HDMI ARC/OPTICAL светлини мигат бързо, може да се наложи да включите изходния сигнал за РСМ на изходното устройство. 17. Bluetooth Функция 18. Разкачване Bluetooth. Ако вашето блурут устройство поддържа A2DP, Пуснете музика през вашето устройство. Ако вашето блурут устройство поддържа AVRCP, използвайте предостановено дистанционно управление, за да контролирате играта. 19. Сменете батериите.Сменете батериите.

CS - ČEŠTINA

01. Co je v té krabici? 02. Overall / pohled 1.Zapnuto / Vypnuto 2.Tlačítko Zdroj 3.Snížení hlasitosti 4.Zvýšení hlasitosti (3&4.Stisknutím a podržením přeskočíte na předchozí / další skladbu v režimu Bluetooth / USB.) 5.Dálkové ovládání senzoru 6.Barva LED. Červená > Pohotovostní Režim, Zelená > Aux, Modrá > Bluetooth, Oranžová > Optická, Bílá>Hdmi ARC, Oranžová / bílá > USB. 7.AC ~ Zásuvka 8.Optická Zásuvka 9.Aux Zásuvka 10.KABELA 11.Zásuvka Hdmi 12.Zapnuto / Pohotovostní Režim 13.AUX / USB 14.Předchozí skladba v režimu Bluetooth / USB 15.Režim Bluetooth 16.Efekt ekvalizeru (EQ). 17.Němý 18.Optický 19.Zvýšit hlasitost 20.Další skladba v režimu Bluetooth / USB 21.Snížení hlasitosti 22.Režim Hdmi ARC 03. Připojení k napájení 04. Připojení Hdmi arc. Váš televizor musí podporovat funkci HDMI-CEC a ARC. HDMI-CEC a ARC musí být nastaveny na Zapnuto 05. Připojení optický odstraníte ochranný kryt optické zásuvky 06. Připojení aux Zásuvka A, použijte zvukový kabel RCA až 3,5 mm. B, použijte zvukový kabel 3,5 mm až 3,5 mm 07. Pohotovostní Režim / Zapnuto 08. Automatické Na 09. Automatické Vypnutí 10. Svazek 11. Němý 12. Ekválizer 13. Vybírejte panel režim 14. Vybírejte režim dálkový ovladač 15. režim ustb 16. AUX/optický / Hdmi ARC provoz. Oranžová / zelená / bílá. Tip: Pokud ze soundbaru není žádný zvukový výstup a kontrolky HDMI ARC/OPTICAL rychle blikají, možná budete muset zapnout výstup signálu PCM na zdrojovém zařízení. 17. Funkce Bluetooth 18. Odpojte Bluetooth. Pokud vaše zařízení Bluetooth podporuje A2DP, přehrávejte hudbu prostřednictvím zařízení. Pokud vaše zařízení Bluetooth podporuje AVRCP, použijte k ovládání přehrávání dodaný dálkový ovladač. 19. Vyměňte baterie.

DA - DÁNŠKÝ

01. Hvad er der i kassen? 02. Overall / udsigt 1.Til / Fra 2.Kilde knap 3.Volumen ned 4.Volumen op (3&4.Tryk og hold nede for at springe til forrige/næste spor i Bluetooth/USB-tilstand.) 5.Sensor kontrol fjernbetjening 6.LED farve. Rod > Standby, Grøn>Aux, Blå > Bluetooth, Amber > Optisk, hvid > Hdmi ARC. Amber / hvid > USB. 7.AC~ Socket 8.Optisk Stik 9.Sokkel 10.USB 11.Hdmi-Stik 12.On / Stan-

by 13.AUX / USB 14.Forrige nummer i Bluetooth / USB-tilstand 15.Bluetooth-tilstand 16.Udligningseffekt. 17.Stum 18.Optisk 19.Forøg volumen 20.Næste spor i Bluetooth / USB-tilstand 21.Reducer volumen 22.Hdmi ARC-tilstand 03. Tilslutning til strøm 04. Tilslutning Hdmi arc.Dit TV skal understøtte Hdmi-CEC-og ARC-funktionen Hdmi-CEC og ARC skal være indstillet til On 05. Tilslutning optisk fjern beskyttelsehætten på det optiske stik 06. Tilslutningsstik A. Brug et RCA til 3,5 mm lyd kabel. B. Brug et 3,5 mm til 3,5 mm lyd kabel 07. Standby / On 08. Automatisk På 09. Automatisk Slukket 10. Bind 11. Dæmp 12. Udligning 13. Vælg tilstandspanel 14. Vælg tilstand fjernbetjening 15. USB-tilstand 16. Optisk / Hdmi ARC drift. Amber / grøn / hvid. Tip: Hvis der ikke er nogen lydudgang fra Soundbaren, og Hdmi ARC/OPTICAL-lysene blinker hurtigt, skal du muligvis tænde PCM-signaludgangen på din kildeenhed. 17. Bluetooth-Funktion 18. Afbryd Bluetooth. Hvis din Bluetooth-enhed understøtter A2DP, skal du afspille musik via din enhed. Hvis din Bluetooth-enhed understøtter AVRCP, skal du bruge den medfølgende fjernbetjening til at styre afspilning. 19. Skift batterier.

DE - DEUTSCHSPRACHIGE

01. Was ist in der Box? 02. Gesamt/Ansicht 1.Ein / Aus 2.Quelle-Taste 3.Lautstärke verringern 4.Lautstärke erhöhen (3&4.Halten Sie die Taste gedrückt, um im Bluetooth/USB-Modus zum vorherigen/nächsten Titel zu springen.) 5.Sensorsteuerung Fernbedienung 6.LED-Farbe. Rot> Standby, Grün> Aux, Blau> Bluetooth, Gelb> Optisch, Weiß>Hdmi ARC, Gelb/Weiß > USB. 7.AC ~ Steckdose 8.Optischer Sockel 9.AUX-Buchse 10.USB 11.Hdmi-Buchse 12.Ein / Standby 13.USB-Anschluss 14.Vorheriger Titel im Bluetooth / USB-Modus 15. Bluetooth-Modus 16. Equalizer-Effekt (EQ). 17. Stummhalten 18. Optisch 19. Lautstärke erhöhen 20. Nächster Titel im Bluetooth/USB-Modus 21. Lautstärke verringern 22. Hdmi ARC-Modus 03. Anschluss an die Stromversorgung 04. Anschluss Hdmi arc. Ihr Fernseher muss die Hdmi-CEC- und ARC-Funktion unterstützen. Hdmi-CEC und ARC müssen eingeschaltet sein 05. Anschlussoptik Entfernen Sie die Schutzkappe der Optikbuchse 06. Anschluss AUX-Buchse A.

